

ABLOY® PROTEC²

€-Preisliste 2012 – 2013

ASSA ABLOY

The global leader in
door opening solutions



Das Schließsystem mit
patentierter Scheibentechnologie:
ABLOY® PROTEC²

gültig ab 1. November 2012 bis 31. Dezember 2013

Inhalts- und Artikelnummernverzeichnis

Bestellhinweise Neue Schließanlagen		4
Profil im Überblick		5
Aufpreise Sonderausstattungen		
Sicherheitsmerkmale und Zertifizierungen		6
Aufpreise Sonderausstattungen		
Sonderbezeichnungen und Oberflächen		7
Aufpreise für Sonderausstattungen		
Schlüssel und Schlüsselpreise		8
Baukastensystem und Verlängerungssets		9
Aufpreise für ab Werk montierte Zylinder mit abweichenden Baulängen		10
Artikel und Preise		
G531	ABLOY PROTEC ² Doppelzylinder - System D11	11
G534	ABLOY PROTEC ² Knaufzylinder - System D11	12
G532	ABLOY PROTEC ² Halbzylinder - System D11	13
G063	ABLOY PROTEC ² Außenzylinder - System D11	14
G320	ABLOY PROTEC ² Schließhebelzylinder - System D11	15
G330	ABLOY PROTEC ² Hangschloss - System D11	18
G330,FST=SEE	ABLOY PROTEC ² Hangschloss, Seewasserfest - System D11	18
G803	ABLOY PROTEC ² Verlängerungsset Für ABLOY PROTEC ² Doppelzylinder und Knaufzylinder	19
G804	ABLOY PROTEC ² Verlängerungsset Für ABLOY PROTEC ² Doppelzylinder mit der Länge L=28/34	20
G805	ABLOY PROTEC ² Verlängerungsset Für ABLOY PROTEC ² Halbzylinder	20
G802	ABLOY PROTEC ² Schutzcover Für ABLOY PROTEC ² Hangschlösser	20

Bestellhinweise

Neue Schließanlagen



IKON unterstützt Sie bei der Planung und Bestellung Ihrer Schließanlage. Zur Erstellung des Schließplanes können Sie die Matrix Bestellsoftware nutzen.

Alle für die Bestellung relevanten Elemente sind **rot** markiert. Für eine schnelle und korrekte Auftragsabwicklung geben Sie diese bitte immer vollständig an.

Artikelnummer	PA=	AA=	OF=	L=	Preis
G531	21	GH	CS	31/31	154,90
	21	H	CS	31/31	125,40
	21	KHZ	CS	31/31	125,40
	21	Z	CS	31/31	116,00
	21	ZUE	CS	31/31	116,00
	21	GH	CS	28/34	170,90
	21	H	CS	28/34	141,40
	21	KHZ	CS	28/34	141,40

Sie nennen uns: **G531, PA=21, AA=GH, OF=CS, L=31/31, GE=PRIO/-**

Somit erhalten Sie: Profil-Doppelzylinder in der Standardfärbung Chrom satiniert; Profil ABLOY PROTEC², Länge der Seiten A und B jeweils 31 mm

Bitte abweichende Ausführungen wie z.B. Oberfläche und Baulängen konkret angeben. → siehe ab Seite 7

Gefahrfunktion (Prioritätsfunktion)



Die Prioritätsfunktion, befindet sich stets auf der Zylinderaußenseite (A)

Alle Doppelzylinder von ABLOY PROTEC² werden standardmäßig mit Gefahrfunktion (Prioritätsfunktion) geliefert. Die Prioritätsfunktion ermöglicht, dass auch bei von innen steckendem Schlüssel von außen geschlossen werden kann.

Die Zylinderseite, die über die Prioritätsfunktion verfügt, ist stets die **Zylinderaußenseite (A)** und entsprechend gekennzeichnet.

Profil im Überblick

ABLOY® PROTEC²

System D11
ABLOY PROTEC²
Geeignet für Anlagenarten
GH, H, KHZ, Z, ZUE

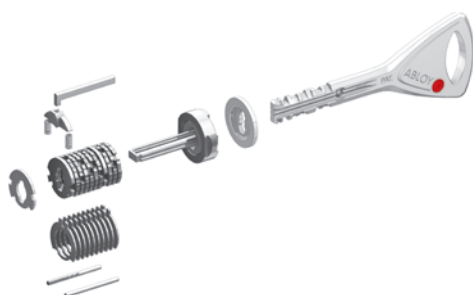

ABLOY PROTEC² ist ein hochwertiges IKON-Schließsystem mit patentierter Scheibentechnologie, die das System gegenüber Aufsperrtechniken mit einschlägigen Werkzeugen und Schlüsselschlagtechniken sehr sicher macht. Mit seinem hochwertigen Design und dank der Präzisionsfertigung ist das praktische Diskssystem robust und langlebig. Der einzigartige Zylindermechanismus, der anstelle herkömmlicher Federn und Stifte auf Scheiben basiert, gilt unter Sicherheitsexperten weltweit als hochwertiges Schließsystem, auch für Hochsicherheitsanwendungen. Durch das patentierte Schlüsselprofil sowie ein bewegliches Element im Schlüssel besteht sehr hoher Kopierschutz. Durch die hohe Anzahl verschiedener Schlüsselkombinationen in Verbindung mit achtzig Jahren IKON-Kompetenz in der Schließanlagenberechnung bietet sich die Möglichkeit, auch umfangreiche und komplexe Schließanlagen zu realisieren. ABLOY PROTEC² ist als Baukastensystem aufgebaut, mit dem sich die Zylinderlängen leicht anpassen lassen.

Patentiertes AWS (Anti Wear System)

Das patentierte AWS (zu Deutsch Anti-Verschleiß-System) minimiert eine Abnutzung des Schlüssels, damit der Betrieb des Zylinders nicht beeinträchtigt wird. Erreicht wird das über die Begrenzung der Mitnehmerplatte im Zylinder und den dazugehörigen AWS-Rillen im Schlüssel. Die Mitnehmerplatte begrenzt die Umdrehung des Schlüssels im geforderten Winkel und stellt die 90° Drehung sicher, die für die Codeabfrage des Schlüssels notwendig ist.

Produktbeschreibung

- Einzigartiges weltweit patentiertes Scheiben-System
- Baukastensystem
- 11 Scheiben aus Zinn-Bronze mit einer hohen Anzahl verschiedener Schlüsselkombinationen
- Auch für sehr große und komplexe Schließanlagen geeignet
- Sehr hoher Schutz gegen Picking und Schlüsselschlagtechniken durch das patentierte DBS (Disc Blocking System)
- Extreme Langlebigkeit auch bei starker Beanspruchung durch die patentierte AWS Funktion (Anti Wear System)
- Sehr hoher Schlüsselkopierschutz durch die patentierte Schlüsselführung sowie einem beweglichen Element im Schlüssel
- Patentiertes Schlüsselprofil mit Sicherheitskarte
- Für einen hohen Anbohrschutz, optional mit einer Stahlseite des Zylinders mit zusätzlichen Hartmetallstiften erhältlich
- Standardmäßig mit Gefahrfunktion (Prioritätsfunktion), verschleißfest und korrosionsgeschützt
- Ergonomisches und edles Schlüsseldesign mit 15 verschiedenen Farbpins (Standardfarbe: rot), optional auch mit Plastikreide erhältlich



Aufpreise Sonderausstattungen

Sicherheitsmerkmale und Zertifizierungen



Zertifizierungen (in Vorbereitung)

Die Zertifizierungen nach DIN und VdS sind zum Zeitpunkt der Drucklegung dieser Preisliste noch in Vorbereitung. Sprechen Sie uns hierzu bitte einfach an.

Anbohrschutz



Für einen hohen Anbohrschutz, sind ABLOY PROTEC² Doppelzylinder, Halbzylinder und Knaufzylinder optional mit einer Stahlseite des Zylindergehäuses,

das zusätzliche Hartmetallstifte beinhaltet, erhältlich. Die Außenseite des Zylinders wird dadurch um 1mm länger (also Grundlänge L=32/31)

Anbohrschutz	Aufpreis
Bei ABLOY PROTEC ² Doppelzylindern wird der Anbohrschutz nur außenseitig (Seite A) geliefert.	
AB=STAHL/-	30,70

Aufpreise Sonderausstattungen

Sonderbezeichnungen und Oberflächen

Sonderbezeichnung (SBZ=, SBS=)

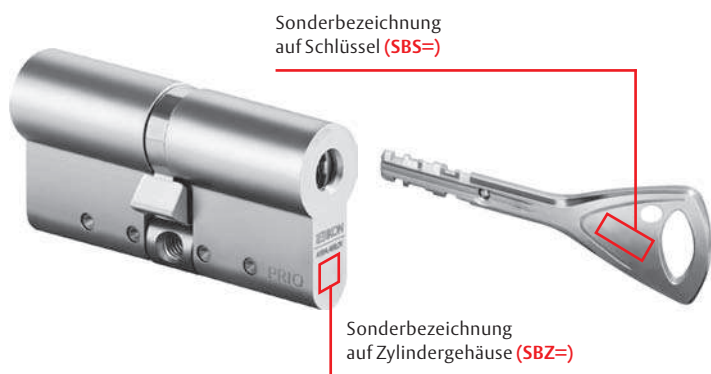

Auf Wunsch können Schließzylinder und Schlüssel neben der Schließungsnummer mit einer Sonderbezeichnung versehen werden.

SBS=

Sonderbezeichnung auf Schlüsseln (ohne Schließungsnummer bis zu maximal 12 Stellen, mit Schließungsnummer bis zu maximal 6 Stellen)

SBZ=

Sonderbezeichnung auf Zylindergehäuse bei Profilzylindern: seitwärts bis zu 12 Stellen/Stirnseite bis zu 6 Stellen, auf Außenzylinder und Schließhebelzylinder .320 nur: Stirnseite bis zu 6 Stellen

Sonderbezeichnung		Aufpreis
SBZ=	Bei Stirnseitenprägung auf Profil-Doppelzylinder wird der Mehrpreis je Seite berechnet. Auf Zylindergehäuse bei Profilzylindern: seitwärts bis zu 12 Stellen/ Stirnseite bis zu 6 Stellen, auf Außenzylinder. Schließhebelzylinder: Stirnseite bis zu 6 Stellen	2,50
SBS=	Auf dem Schlüssel (ohne Schließungsnummer bis zu maximal 12 Stellen, mit Schließungsnummer bis zu maximal 6 Stellen). Für Ersatzschlüssel gelten Netto-Preise.	2,50

Sonderoberflächen für Schließzylinder



OF=MP – Messing poliert

Für Profilzylinder und Außenzylinder, abweichend von der jeweiligen Standardoberfläche.
Dargestellt am Profil-Doppelzylinder.

Sonderoberflächen für Profilzylinder und Außenzylinder		Aufpreis
Abweichend von der jeweiligen Standard-Oberfläche. Standard-Oberfläche siehe jeweilige Produktbeschreibung.		
OF= MP	lieferbare Oberfläche	20,60
weitere Sonderoberflächen auf Anfrage		

Ausführungen und Ausstattung

Korrosionsgeschützte Ausführung

ABLOY PROTEC² Zylinder sind standardmäßig korrosionsgeschützt.

Verschleißarme Ausführung

Aufgrund der besonderen Scheibentechnologie, insbesondere des patentierten AWS, sind alle ABLOY PROTEC² Zylinder standardmäßig verschleißgeschützt.

Aufpreise für Sonderausstattungen

Schlüssel und Schlüsselpreise

Schlüssel

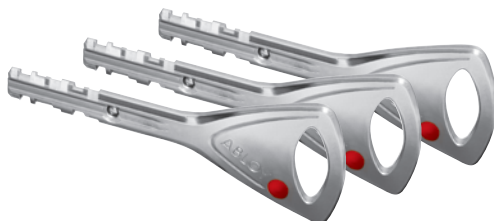

ABLOY PROTEC² bietet ein patentiertes Schlüsselprofil. In Kombination mit einem beweglichen Element im Schlüsselschaft besteht sehr hoher Kopierschutz. Durch die AWS-Funktion wird die Abnutzung des Schlüssels minimiert. Für jeden Zylinder können beliebig viele Schlüssel bestellt werden.

Mehrschlüssel (bei Erstbestellung)		Aufpreis
G101, G102	Einzel-, Haupt-, Gruppen- und Generalhauptschlüssel	14,60
Ersatzschlüssel		
siehe separates Netto-Preisblatt		

Kunststoffkappe



Zur Vergrößerung der Schlüsselreihe ist optional eine schwarze Kunststoffkappe erhältlich. Diese wird über den Schlüsselschaft aufgezogen.

Plastikkappe		Aufpreis
G801	VE=10 Stk.	16,00

Farbpin (Standard=Verkehrsrot, RD=5VRT)

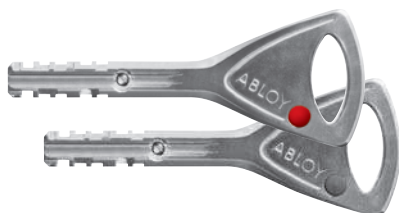

Wir bieten Ihnen optional ein breites Spektrum an Farbpins. Mit den farbigen Pins können Sie die Zuordnung – z. B. der Schließberechtigungen – der Schlüssel kenntlich machen. Das erleichtert einfach die Verwaltung der Schlüssel.

G800 Farbpin (VE= 100 Stk.)				Aufpreis
RD=4SSW RAL 9004 Signalschwarz	RD=4TGR RAL 7047 Telegrau 4	RD=4OGN RAL 6026 Opalgrün	RD=4BRO RAL 1036 Bronze	18,30
RD=4SBR RAL 8017 Schokobraun	RD=4SGN RAL 6032 Signalgrün	RD=4VBL RAL 5017 Verkehrsblau	RD=4ROS RAL 3015 Rosa	
RD=4RWS RAL 9010 Reinweiß	RD=4ZGE RAL 1018 Zinkgelb	RD=4LBL RAL 5012 Lichtblau	RD=4EVI RAL 4003 Erikaviolett	
RD=4SOR RAL 2004 Signalorange	RD=4BLI RAL 4005 Blaulila			

Baukastensystem und Verlängerungssets

ABLOY PROTEC² ist als Baukastensystem aufgebaut, mit dem sich die Zylinderlängen leicht anpassen lassen.

ABLOY PROTEC² Baukästen sind erhältlich für Doppel- und Knaufzylinder (**G803**), für Kurzzyylinder (**G804**) und für Halbzyylinder (**G805**). Preise finden Sie ab Seite 19.

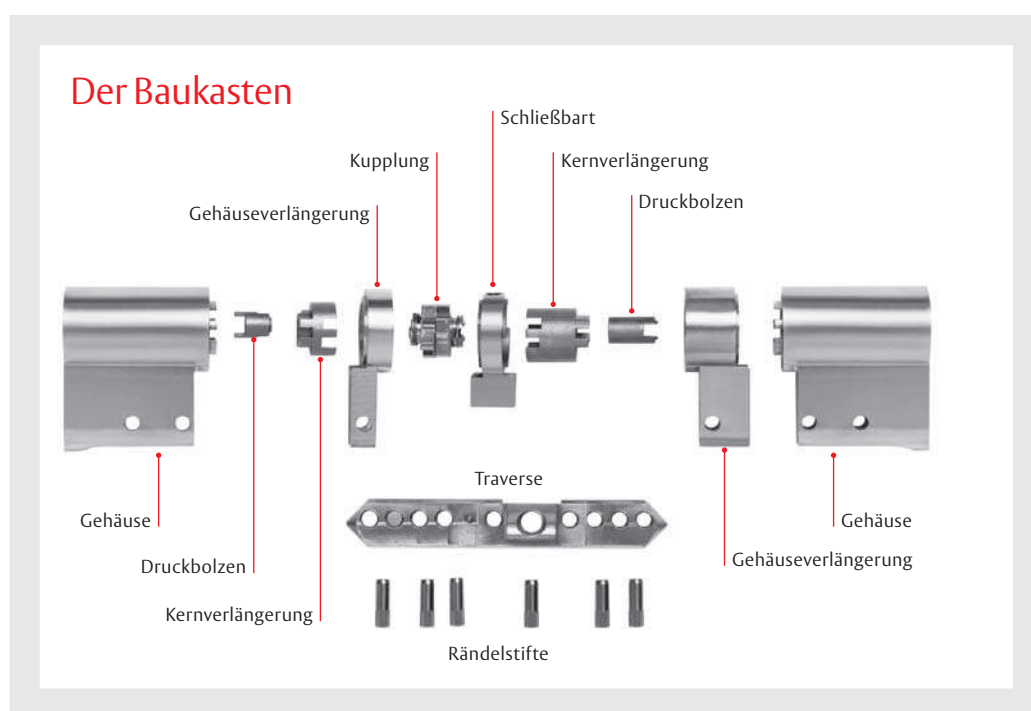

Aufpreise für ab Werk montierte Zylinder mit abweichenden Baulängen

Profil-Doppel- und Knaufzylinder – Baulängen

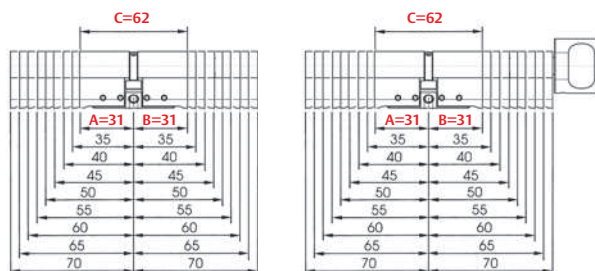

- Zylindergrundlänge L=31/31
- Kurzzylindergrundlänge L=28/34
- der Knauf befindet sich stets auf der Zylinderseite B

Länge der Zylinderseite A →

↓ Länge der Zylinderseite B

Zylindergrundlänge L=31/31	Kurzzylinder 28	31	35	40	45	50	55	60	65	70	75	80
31	-	0,00	14,50	14,50	29,00	29,00	43,50	43,50	58,00	58,00	72,50	72,50
Kurzzylinder 34	16,00	-	-	-	-	-	-	-	-	-	-	-
35	-	14,50	29,00	29,00	43,50	43,50	58,00	58,00	72,50	72,50	87,00	-
Kurzzylinder 39	30,50	-	-	-	-	-	-	-	-	-	-	-
40	-	14,50	29,00	29,00	43,50	43,50	58,00	58,00	72,50	72,50	-	-
Kurzzylinder 44	30,50	-	-	-	-	-	-	-	-	-	-	-
45	-	29,00	43,50	43,50	58,00	58,00	72,50	72,50	87,00	-	-	-
Kurzzylinder 49	45,00	-	-	-	-	-	-	-	-	-	-	-
50	-	29,00	43,50	43,50	58,00	58,00	72,50	72,50	-	-	-	-
55	-	43,50	58,00	58,00	72,50	72,50	87,00	-	-	-	-	-
60	-	43,50	58,00	58,00	72,50	72,50	-	-	-	-	-	-
65	-	58,00	72,50	72,50	87,00	-	-	-	-	-	-	-
70	-	58,00	72,50	72,50	-	-	-	-	-	-	-	-
75	-	72,50	87,00	-	-	-	-	-	-	-	-	-
80	-	72,50	-	-	-	-	-	-	-	-	-	-

Die tatsächlichen Längen können um +0,5 mm abweichen.

Halbzylinder – Baulängen

Halbzylinder

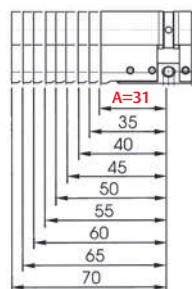

A=	Aufpreis
31	0,00 (Grundlänge)
35	14,50
40	14,50
45	29,00
50	29,00
55	43,50
60	43,50
65	58,00
70	58,00
75	72,50
80	72,50

Profil-Doppelzylinder

G531

ABLOY PROTEC² Doppelzylinder - System D11

Ohne Schlüssel

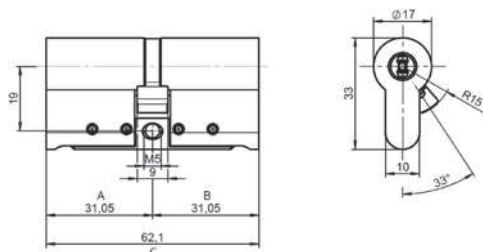

Produktbeschreibung

- Baukastensystem mit patentierter Scheibentechnologie
- Sehr hoher Schutz gegen Picking und Schlüsselschlagtechniken durch das patentierte DBS (Disc Blocking System)
- Extreme Langlebigkeit auch bei starker Beanspruchung durch die patentierte AWS Funktion
- Sehr hoher Schlüsselkopierschutz durch die patentierte Schlüsselführung sowie einem beweglichen Element im Schlüssel
- Lieferbar auch für sehr große und komplexe Schließanlagen
- Zylindergehäuseteile Messing
- Standard Oberfläche Chrom satiniert (OF=CS), optional Messing poliert (OF=MP) erhältlich
- Zylindergrundlänge 62mm (C) - A/B (L=31/31) - weitere Baulängen lieferbar
- 11 Scheiben aus Zinn-Bronze je Seite
- Optional mit Anbohrschutz erhältlich, eine Seite des Zylinders dann aus Stahl mit zusätzlichen Hartmetallstiften (AB=STAHL/-) (Achtung: nicht für Kurzzylinder (L=28/..) möglich)
- Standardmäßig mit Gefahrenfunktion (Prioritätsfunktion), GE=PRIO/-
- Standardmäßig korrosionsschutz und verschleißfest
- Schließbart aus bruchfestem, korrosionsbeständigem Stahl vernickelt
- Schließbartstellung standardmäßig umlegbar (Grundstellung SST=30)

Zubehör/Einzelteile

- IKON Stulpschraube 1149 in verschiedenen Abmessungen (ABM=)
- Schlüssel optional auch mit Kunststoffkappe G801 zur Vergrößerung der Reide erhältlich
- Verlängerungssets G803 für Doppelzylinder in Grundlänge
- Verlängerungssets G804 zur Verlängerung von Kurzzylinder (L=28/..)

Passende ASSA ABLOY Produkte

- Zur Wartung und Pflege nutzen Sie bitte das IKON Pflegespray 8511
- IKON Schutzbeschläge sowie Rosetten mit PZ-Lochung
- IKON Protectorriegel DRS 8443, 8444, 8446, 8447, 8448, 8449
- IKON Rosette mit Regenschutzklappe 1255

Lieferumfang

- 1 Profil-Doppelzylinder
- 1 Stulpschraube M5 x 85mm

Die Prioritätsfunktion (GE=PRIO/-) befindet sich stets auf der Zylinderaußenseite (A) → Mehr Informationen siehe Seite 4

Der optionale Anbohrschutz mit Stahlseite (AB=STAHL/-) befindet sich stets auf der Zylinderaußenseite (A)

→ Aufpreise siehe Seite 6

Artikelnummer	PA=	AA=	OF=	L=	Preis
G531	21	GH	CS	31/31	154,90
	21	H	CS	31/31	125,40
	21	KHZ	CS	31/31	125,40
	21	Z	CS	31/31	116,00
	21	ZUE	CS	31/31	116,00
	21	GH	CS	28/34	170,90
	21	H	CS	28/34	141,40
	21	KHZ	CS	28/34	141,40
	21	Z	CS	28/34	132,00
	21	ZUE	CS	28/34	132,00

Abkürzungen: AA= Anlagenart; KNF=Knauffm/-farbe; L=Zylinderlänge; OF= Oberfläche; PA= Profilausführung; PR=Profil; SST=Schließbartstellung; VAR= Variante; LH= Lichteöhe; ABM= Abmesung; AB= Anbohrschutz; GE= Gefahrenrichtung; VE= Verpackungseinheit
Preise in Euro. Die Notierungen dieser Preisliste sind unverbindliche Preisempfehlungen zzgl. der jeweils gültigen Mehrwertsteuer.

Profil-Knaufzylinder

G534

ABLOY PROTEC² Knaufzylinder - System D11

Flachknauf mit Griffmulden - ohne Schlüssel

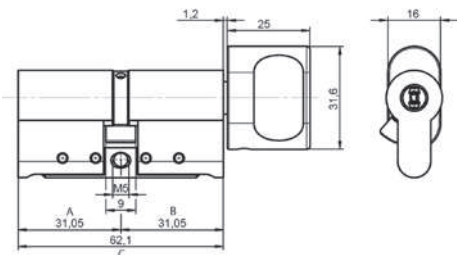
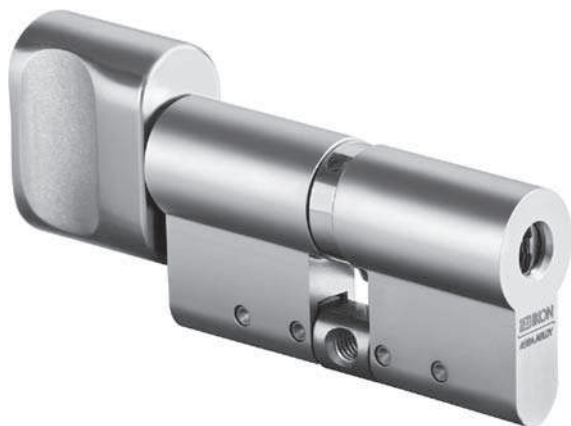

Produktbeschreibung

- Baukastensystem mit patentierter Scheibentechnologie
- Sehr hoher Schutz gegen Picking und Schlüsselschlagtechniken durch das patentierte DBS (Disc Blocking System)
- Extreme Langlebigkeit auch bei starker Beanspruchung durch die patentierte AWS Funktion
- Sehr hoher Schlüsselkopierschutz durch die patentierte Schlüssel-führung sowie einem beweglichen Element im Schlüssel
- Lieferbar auch für sehr große und komplexe Schließanlagen
- Zylindergehäuseteile Messing
- Standard Oberfläche Chrom satiniert (OF=CS), optional Messing poliert (OF=MP) erhältlich
- Knauf ebenfalls Chrom satiniert (KNF=93CS), optional in Messing poliert erhältlich (KNF=93MP)
- Zylindergrundlänge 62mm (C) - A/B (L=31/31) - weitere Baulängen lieferbar
- 11 Scheiben aus Zinn-Bronze je Seite
- Optional mit Anbohrschutz erhältlich, das Zylindergehäuse ist dann aus Stahl mit zusätzlichen Hartmetallstiften (AB=STAHL/-)
- Standardmäßig korrosionsschutz und verschleißfest
- Schließbart aus bruchfestem, korrosionsbeständigem Stahl vernickelt
- Schließbartstellung standardmäßig umlegbar (Grundstellung SST=30)

Zubehör/Einzelteile

- IKON Stulpschraube 1149 in verschiedenen Abmessungen (ABM=)
- Schlüssel optional auch mit Kunststoffkappe G801 zur Vergrößerung der Reide erhältlich
- Verlängerungssets G803 für Doppelzylinder in Grundlänge

Passende ASSA ABLOY Produkte

- Zur Wartung und Pflege nutzen Sie bitte das IKON Pflegespray 8511
- IKON Schutzbeschläge sowie Rosetten mit PZ-Lochung
- IKON Protectorriegel DRS 8443, 8444, 8446, 8447, 8448, 8449
- IKON Rosette mit Regenschutzklappe 1255

Lieferumfang

- 1 Profil-Knaufzylinder
- 1 Stulpschraube M5 x 85mm

Der optionale Anbohrschutz mit Stahlseite (AB=STAHL/-) befindet sich stets auf der Zylinderaußenseite (A) → Aufpreise siehe Seite 6

Der Knauf befindet sich stets auf der Zylinderinnenseite (B).

Artikelnummer	PA=	AA=	OF=	L=	Preis
G534	21	GH	CS	31/31	151,90
	21	H	CS	31/31	129,20
	21	KHZ	CS	31/31	129,20
	21	Z	CS	31/31	121,70
	21	ZUE	CS	31/31	121,70

Abkürzungen: AA= Anlagenart; KNF=Knaufform/-farbe; L=Zylinderlänge; OF= Oberfläche; PA= Profilausführung; PR=Profil; SST=Schließbartstellung; VAR= Variante; LH= Lichteöhe; ABM= Abmesung; AB= Anbohrschutz; GE= Gefahrenrichtung; VE=Verpackungseinheit
Preise in Euro. Die Notierungen dieser Preisliste sind unverbindliche Preisempfehlungen zzgl. der jeweils gültigen Mehrwertsteuer.

Profil-Halbzylinder

G532

ABLOY PROTEC² Halbzylinder - System D11

Ohne Schlüssel

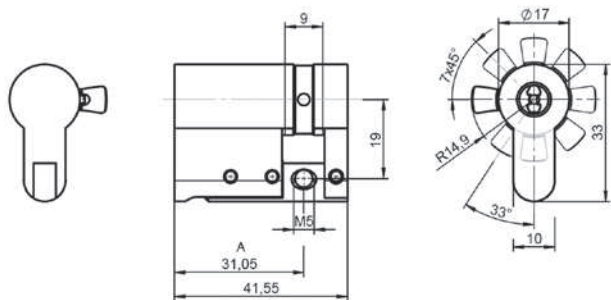

Produktbeschreibung

- Baukastensystem mit patentierter Scheibentechnologie
- Sehr hoher Schutz gegen Picking und Schlüsselschlagtechniken durch das patentierte DBS (Disc Blocking System)
- Extreme Langlebigkeit auch bei starker Beanspruchung durch die patentierte AWS Funktion
- Sehr hoher Schlüsselkopierschutz durch die patentierte Schlüssel-führung sowie einem beweglichen Element im Schlüssel
- Lieferbar auch für sehr große und komplexe Schließanlagen
- Zylindergehäuseteile Messing
- Standard Oberfläche Chrom satiniert (OF=CS), optional Messing poliert (OF=MP) erhältlich
- Zylindergrundlänge A (L=31) - weitere Baulängen lieferbar
- 11 Scheiben aus Zinn-Bronze je Seite
- Optional mit Anbohrschutz erhältlich, das Zylindergehäuse ist dann aus Stahl mit zusätzlichen Hartmetallstiften (AB=STAHL)
- Standardmäßig korrosionsschutz und verschleißfest
- Schließbart aus bruchfestem, korrosionsbeständigem Stahl vernickelt
- Schließbartstellung standardmäßig umlegbar (SST=8x45)

Zubehör/Einzelteile

- IKON Stulpschraube 1149 in verschiedenen Abmessungen (ABM=)
- Schlüssel optional auch mit Kunststoffkappe G801 zur Vergrößerung der Reide erhältlich
- Verlängerungssets G805 für Halbzylinder

Passende ASSA ABLOY Produkte

- Zur Wartung und Pflege nutzen Sie bitte das IKON Pflegespray 8511
- IKON Schutzbeschläge sowie Rosetten mit PZ-Lochung
- IKON Türgriffkette 174 9M34, AUS=PHZ VOR
- IKON abschließbarer Fenstergriff 158 9M10, AUS=PHZ VOR
- IKON Mini-Tresore 9M37, AUS=PZ VOR; 9M38, AUS=PZ VOR; 9M39, AUS=PZ VOR; 9M40, AUS=PZ VOR
- IKON Rosette mit Regenschutzklappe 1255

Lieferumfang

- 1 Profil-Halbzylinder
- 1 Stulpschraube M5 x 85mm

Optionaler Anbohrschutz mit Stahlseite (AB=STAHL)

→ Aufpreise siehe Seite 6

Artikelnummer	PA=	AA=	OF=	L=	Preis
G532	21	GH	CS	31	121,70
	21	H	CS	31	98,90
	21	KHZ	CS	31	98,90
	21	Z	CS	31	91,50
	21	ZUE	CS	31	91,50

Abkürzungen: AA= Anlagenart; KNF=Knaufform/-farbe; L=Zylinderlänge; OF= Oberfläche; PA= Profilausführung; PR=Profil; SST=Schließbartstellung; VAR= Variante; LH= Lichteöhe; ABM= Abmesung; AB= Anbohrschutz; GE= Gefahrenrichtung; VE=Verpackungseinheit
Preise in Euro. Die Notierungen dieser Preisliste sind unverbindliche Preisempfehlungen zzgl. der jeweils gültigen Mehrwertsteuer.

Außenzylinder

G063

ABLOY PROTEC²

Außenzylinder - System D11

Ohne Schlüssel

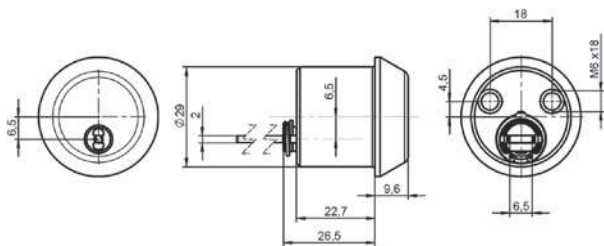

Produktbeschreibung

- Mit patentierter Scheibentechnologie
- Sehr hoher Schutz gegen Picking und Schlüsselschlagtechniken durch das patentierte DBS (Disc Blocking System)
- Extreme Langlebigkeit auch bei starker Beanspruchung durch die patentierte AWS Funktion
- Sehr hoher Schlüsselkopierschutz durch die patentierte Schlüsselführung sowie einem beweglichen Element im Schlüssel
- Lieferbar auch für sehr große und komplexe Schließanlagen
- Zylindergehäuseteile Messing
- Standard Oberfläche Chrom satiniert (OF=CS), optional Messing poliert (OF=MP) erhältlich
- 11 Scheiben aus Zinn-Bronze
- Standardmäßig korrosionsgeschützt und verschleißfest
- Wird von der Schlossdecke von innen mit zwei Schrauben DIN 965 M6 verschraubt

Zubehör/Einzelteile

- IKON Befestigungsschraube 1438
- IKON Verbindungsstange 1152
- IKON Anschraubplatte 1159
- Schlüssel optional auch mit Kunststoffkappe G801 zur Vergrößerung der Reide erhältlich

Passende ASSA ABLOY Produkte

- Zur Wartung und Pflege nutzen Sie bitte das IKON Pflegespray 8511
- IKON Kastenriegelschlösser .131/.132 und Mehrfachverriegelungen .260/.261/.262

Lieferumfang

- 1 Außenzylinder
- 1 Unterlegtring
- 2 Schrauben DIN EN ISO 7046
- 1 Verbindungsstange (ST=L100)

Artikelnummer	PA=	AA=	OF=	Preis
G063	21	GH	CS	113,80
	21	H	CS	91,00
	21	KHZ	CS	91,00
	21	Z	CS	83,60
	21	ZUE	CS	83,60

Abkürzungen: AA= Anlagenart; KNF=Knaufform/-farbe; L=Zylinderlänge; OF= Oberfläche; PA= Profilausführung; PR=Profil; SST=Schließbartstellung; VAR= Variante; LH= Lichteöhe; ABM= Abmesung; AB= Anbohrschutz; GE= Gefahrenrichtung; VE=Verpackungseinheit
Preise in Euro. Die Notierungen dieser Preisliste sind unverbindliche Preisempfehlungen zzgl. der jeweils gültigen Mehrwertsteuer.

Schließhebelzylinder

G320

ABLOY PROTEC² Schließhebelzylinder - System D11

Durchmesser 30mm, seitlich abgeflacht auf 22mm

- ohne Schlüssel

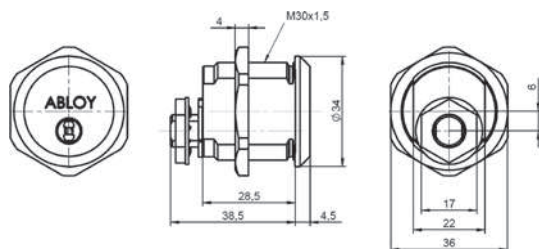

Produktbeschreibung

- Mit patentierter Scheibentechnologie
- Sehr hoher Schutz gegen Picking und Schlüsselschlagtechniken durch das patentierte DBS (Disc Blocking System)
- Extreme Langlebigkeit auch bei starker Beanspruchung durch die patentierte AWS Funktion
- Sehr hoher Schlüsselkopierschutz durch die patentierte Schlüsselführung sowie einem beweglichen Element im Schlüssel
- Lieferbar auch für sehr große und komplexe Schließanlagen
- Zylindergehäuseteile Messing
- Standard Oberfläche Chrom satiniert (OF=CS)
- 11 Scheiben aus Zinn-Bronze
- Standardmäßig korrosionsgeschützt und verschleißfest
- Schließweg und Schließhebelweg 90° links
- Standard Schließrichtung von geschlossen nach offen SST=1-2, optional SST=2-3, SST=3-4, SST=4-1 erhältlich, Position des Schließhebels durch Umsetzen möglich
- Schlüsselabzug bei geschlossenem Schließhebel
- Standard Schließhebel (SLHB=1645009)
- Befestigung mit Gehäusemutter M30x1,5

Zubehör/Einzelteile

- IKON Schließhebel in verschiedenen Ausführungen SLHB=1645? (→ siehe ab Seite 16)
- IKON Anschraubplatte 1900, VAR=0160504
- IKON Distanzring 1901, VAR=0160508 (3mm)
- IKON Distanzring 1901, VAR=0160501 (6mm)
- IKON Distanzring 1901, VAR=0160503 (9mm)
- IKON Distanzring 1901, VAR=0160510 (10mm)
- IKON Ringmutter 1903, VAR=1656002
- Schlüssel optional auch mit Kunststoffkappe G801 zur Vergrößerung der Reide erhältlich

Passende ASSA ABLOY Produkte

- Zur Wartung und Pflege nutzen Sie bitte das IKON Pflegespray 8511
- IKON Rosette 1254, AUS=1 mit Regenschutzklappe





Lieferumfang

- 1 Schließhebelzylinder
- 1 Gehäusemutter M30x1,5

Artikelnummer	PA=	AA=	OF=	Preis
G320	21	GH	CS	126,70
	21	H	CS	104,50
	21	KHZ	CS	104,50
	21	Z	CS	95,90
	21	ZUE	CS	95,90

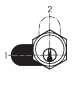
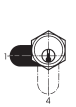
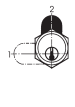
Standardmäßig nur **rechtsöffnende** Schließhebelzylinder lieferbar. Linksöffnende auf Anfrage erhältlich.

Schließhebel

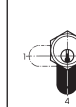
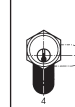
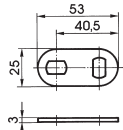
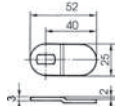
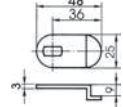
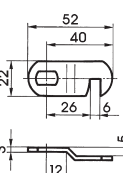
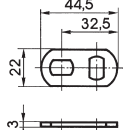
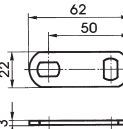
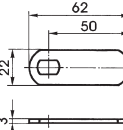
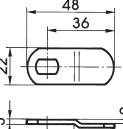
Schließhebelausführung galvanisch verzinkt										
										
Artikel-Nr.	SST=1-2	SST=1-4	SST=2-1	SST=2-3	SST=3-2	SST=3-4	SST=4-1	SST=4-3	Aufpreis	Einzelverkaufspreis
SLHB=1645009 (Standard-Schließhebel) 	✓	✓	✓	✓	✓	✓	✓	✓	0,00	2,20
SLHB=1645011 	✓	✓	-	-	✓	✓	-	-	3,40	5,40
SLHB=1645042 	✓	✓	-	-	✓	✓	-	-	3,40	5,40
SLHB=1645043 	✓	✓	-	-	✓	✓	-	-	3,90	6,00
SLHB=1645044 	✓	✓	✓	✓	✓	✓	✓	✓	2,10	4,10
SLHB=1645045 	✓	✓	✓	✓	✓	✓	✓	✓	2,10	4,10
SLHB=1645050 	✓	✓	-	-	✓	✓	-	-	2,10	4,10
SLHB=1645058 	✓	✓	-	-	✓	✓	-	-	3,40	5,40

* Bitte geben Sie bei Einzelbestellungen die Artikel-Nr. 1905 und die gewünschte Schließhebelvariante (z.B. SLHB=1645011) an. Standardmäßig nur rechtsöffnende Schließhebelzylinder lieferbar. Linksöffnende auf Anfrage erhältlich.

Schließrichtung des Schließhebels

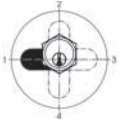

Schließhebelweg
von geschlossen
nach offen

Schließhebelausführung galvanisch verzinkt										
Artikel-Nr.	SST=1-2	SST=1-4	SST=2-1	SST=2-3	SST=3-2	SST=3-4	SST=4-1	SST=4-3	Aufpreis	Einzelverkaufspreis
SLHB=1645061 	✓	✓	-	-	✓	✓	-	-	3,40	5,40
SLHB=1645065 	✓	✓	-	-	✓	✓	-	-	2,10	4,10
SLHB=1645066 	✓	✓	-	-	✓	✓	-	-	3,90	6,00
SLHB=1645069 	✓	✓	-	-	✓	✓	-	-	3,40	5,40
SLHB=1645073 	-	-	✓	✓	-	-	✓	✓	3,40	5,40
SLHB=1645074 	-	-	✓	✓	-	-	✓	✓	3,40	5,40

* Bitte geben Sie bei Einzelbestellungen die Artikel-Nr. **1905** und die gewünschte Schließhebelvariante (z.B. **SLHB=1645011**) an.
 von geschlossen – nach offen (✓=mögliche Schließrichtungen)
 Standardmäßig nur **rechtsöffnende** Schließhebelzylinder lieferbar. Linksöffnende auf Anfrage erhältlich.

Vorhangschlösser

G330

ABLOY PROTEC² Hangschloss - System D11

Mit Zwangsschließung
- ohne Schlüssel

Produktbeschreibung

- Mit patentierter Scheibentechnologie
- Sehr hoher Schutz gegen Picking und Schlüsselschlagtechniken durch das patentierte DBS (Disc Blocking System)
- Extreme Langlebigkeit auch bei starker Beanspruchung durch die patentierte AWS Funktion
- Sehr hoher Schlüsselkopierschutz durch die patentierte Schlüsselführung sowie einem beweglichen Element im Schlüssel
- 11 Scheiben aus Zinn-Bronze
- Standard lichte Bügelhöhe 25 mm (AUS=LH25)
- Weitere Bügelhöhe 50mm erhältlich (AUS=LH50)
- Stahlbügel Durchmesser 8mm, verchromt
- Standard Gehäuseoberfläche Chrom

Zubehör/Einzelteile

- Schlüssel optional auch mit Kunststoffkappe G801 zur Vergrößerung der Reide erhältlich
- Kunststoffcover für das Hangschloss als Regen- und Staubschutz erhältlich (VAR=COVER) bzw. G802 (→ siehe Seite 20)

Passende ASSA ABLOY Produkte

- Zur Wartung und Pflege nutzen Sie bitte das IKON Pflegespray 8511

Lieferumfang

1 Hangschloss

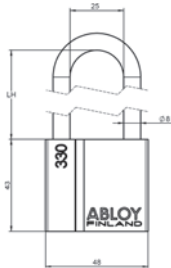

G330,FST=SEE

ABLOY PROTEC² Hangschloss, Seewasserfest - System D11

Mit Zwangsschließung
- ohne Schlüssel

Produktbeschreibung

- Mit patentierter Scheibentechnologie
- Sehr hoher Schutz gegen Picking und Schlüsselschlagtechniken durch das patentierte DBS (Disc Blocking System)
- Extreme Langlebigkeit auch bei starker Beanspruchung durch die patentierte AWS Funktion
- Sehr hoher Schlüsselkopierschutz durch die patentierte Schlüsselführung sowie einem beweglichen Element im Schlüssel
- 11 Scheiben aus Zinn-Bronze
- Standard lichte Bügelhöhe 25 mm (AUS=LH25)
- Weitere Bügelhöhe 50mm erhältlich (AUS=LH50)
- Stahlbügel Durchmesser 8mm, verchromt
- Standard Gehäuseoberfläche Chrom

Zubehör/Einzelteile

- Schlüssel optional auch mit Kunststoffkappe G801 zur Vergrößerung der Reide erhältlich

Passende ASSA ABLOY Produkte

- Zur Wartung und Pflege nutzen Sie bitte das IKON Pflegespray 8511

Lieferumfang

1 Hangschloss

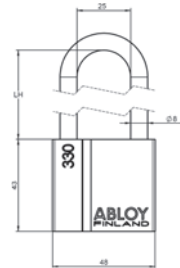

Artikelnummer	PA=	AA=	AUS=	Preis
G330				
21	GH	LH25		133,60
21	H	LH25		110,90
21	KHZ	LH25		110,90
21	Z	LH25		103,40
21	ZUE	LH25		103,40
21	GH	LH50		134,90
21	H	LH50		112,20
21	KHZ	LH50		112,20
21	Z	LH50		104,70
21	ZUE	LH25		104,70

Artikelnummer	PA=	AA=	AUS=	Preis
G330,FST=SEE				
21	GH	LH25		150,30
21	H	LH25		127,60
21	KHZ	LH25		127,60
21	Z	LH25		120,10
21	ZUE	LH25		120,10
21	GH	LH50		151,60
21	H	LH50		128,90
21	KHZ	LH50		128,90
21	Z	LH50		121,40
21	ZUE	LH25		121,40

Abkürzungen: AA= Anlagenart; KNF=Knaufform/-farbe; L=Zylinderlänge; OF= Oberfläche; PA= Profilausführung; PR=Profil; SST=Schließbartstellung; VAR= Variante; LH= Lichteöhe; ABM= Abmessung; AB= Anbohrschutz; GE= Gefahrenrichtung; VE=Verpackungseinheit
Preise in Euro. Die Notierungen dieser Preisliste sind unverbindliche Preisempfehlungen zzgl. der jeweils gültigen Mehrwertsteuer.

Zubehör und Einzelteile **ABLOY® PROTEC²** Zylinder

G803

ABLOY PROTEC² Verlängerungsset

Für ABLOY PROTEC² Doppelzylinder und Knaufzylinder

Produktbeschreibung

- Das Verlängerungsset enthält alle erforderlichen Einzelteile, die zur Verlängerung des Zylinders notwendig sind
- In verschiedenen Längen erhältlich (L_A=., L_B=.)
- Anzugeben ist die Länge, um die der Zylinder verlängert werden soll, z.B. ABM=20/10. In Klammern steht die damit erreichbare Gesamtlänge des Zylinders.

Passende ASSA ABLOY Produkte

- ABLOY PROTEC² Doppelzylinder G531 (außer Länge L=28/34)
- ABLOY PROTEC² Knaufzylinder G534

Lieferumfang

1 Verlängerungsset

Hinweis: Verlängerungen für ABLOY PROTEC² Zylinder sind nicht additiv. Bitte geben Sie immer die Verlängerung ausgehend von der Grundlänge an.

ABM=	Länge A →										
↓ Länge B	0 (31)	5 (35)	10 (40)	15 (45)	20 (50)	25 (55)	30 (60)	35 (65)	40 (70)	45 (75)	50 (80)
0 (31)	0,00	11,20	11,20	22,40	22,40	33,60	33,60	44,80	44,80	56,00	56,00
5 (35)	11,20	22,40	22,40	33,60	33,60	44,80	44,80	56,00	56,00	67,20	-
10 (40)	11,20	22,40	22,40	33,60	33,60	44,80	44,80	56,00	56,00	-	-
15 (45)	22,40	33,60	33,60	44,80	44,80	56,00	56,00	67,20	-	-	-
20 (50)	22,40	33,60	33,60	44,80	44,80	56,00	56,00	-	-	-	-
25 (55)	33,60	44,80	44,80	56,00	56,00	67,20	-	-	-	-	-
30 (60)	33,60	44,80	44,80	56,00	56,00	-	-	-	-	-	-
35 (65)	44,80	56,00	56,00	67,20	-	-	-	-	-	-	-
40 (70)	44,80	56,00	56,00	-	-	-	-	-	-	-	-
45 (75)	56,00	67,20	-	-	-	-	-	-	-	-	-
50 (80)	56,00	-	-	-	-	-	-	-	-	-	-

Anzugeben ist die Länge, um die der Zylinder verlängert werden soll, z.B. ABM=20/10. In Klammern steht die damit erreichbare Gesamtlänge des Zylinders

Zubehör und Einzelteile **ABLOY® PROTEC²** Zylinder

G804

ABLOY PROTEC² Verlängerungsset

Für ABLOY PROTEC² Doppelzylinder mit der Länge L=28/34

Produktbeschreibung

- Das Verlängerungsset enthält alle erforderlichen Einzelteile, die zur Verlängerung des Zylinders notwendig sind
- In verschiedenen Längen erhältlich (L_B=..)
- Nur zur Verlängerung der langen Seite geeignet, die kurze Seite (L=28) kann nicht verlängert werden
- Anzugeben ist die Länge, um die der Zylinder verlängert werden soll, z.B. ABM=0/15. In Klammern steht die damit erreichbare Gesamtlänge des Zylinders.

Passende ASSA ABLOY Produkte

- ABLOY PROTEC² Doppelzylinder G531 mit der Länge L=28/34

Lieferumfang

1 Verlängerungsset

Artikelnummer	ABM=	Preis
G804	0/5 (28/39)	11,20
	0/10 (28/44)	11,20
	0/15 (28/49)	22,40

G802

ABLOY PROTEC² Schutzcover

Für ABLOY PROTEC² Hangschlösser

Produktbeschreibung

- Kunststoffschutzkappe gegen Wasser und Schmutz
- Farbe: blau
- Schutzcover wird einfach über das Hangschloss aufgesteckt

Lieferumfang

1 Schutzcover

Artikelnummer	Preis
G802	12,10

G805

ABLOY PROTEC² Verlängerungsset

Für ABLOY PROTEC² Halbzyylinder

Produktbeschreibung

- Das Verlängerungsset enthält alle erforderlichen Einzelteile, die zur Verlängerung des Zylinders notwendig sind
- In verschiedenen Längen erhältlich (L_B=..)
- Anzugeben ist die Länge, um die der Zylinder verlängert werden soll, z.B. ABM=10. In Klammern steht die damit erreichbare Gesamtlänge des Zylinders.

Passende ASSA ABLOY Produkte

- ABLOY PROTEC² Halbzyylinder G532

Lieferumfang

1 Verlängerungsset

Artikelnummer	ABM=	Preis
G805	5 (35)	11,20
	10 (40)	11,20
	15 (45)	22,40
	20 (50)	22,40
	25 (55)	33,60
	30 (60)	33,60
	35 (65)	44,80
	40 (70)	44,80
	45 (75)	56,00
	50 (80)	56,00

Hinweis: Verlängerungen für ABLOY PROTEC² Zylinder sind nicht additiv. Bitte geben Sie immer die Verlängerung ausgehend von der Grundlänge an.

Abkürzungen: AA= Anlagenart; KNF=Knaufform/-farbe; L=Zylinderlänge; OF= Oberfläche; PA= Profilausführung; PR=Profil; SST=Schließbartstellung; VAR= Variante; LH= Lichteöhe; ABM= Abmesung; AB= Anbohrschutz; GE= Gefahrenrichtung; VE=Verpackungseinheit
Preise in Euro. Die Notierungen dieser Preisliste sind unverbindliche Preisempfehlungen zzgl. der jeweils gültigen Mehrwertsteuer.

Unsere Produkte

Qualität, Know-How und Innovation



1. Mechanische Schließzylinder

Schließzylinder bilden das Kernstück sicherer Schließsysteme und sind eine Kernkompetenz von IKON. Das Angebot umfasst ein breites Typenprogramm für Türen und Fenster von Haus und Hof, Unternehmen und Liegenschaften.

Schließzylinder von IKON sind nach aktuellen Sicherheitsstandards zertifiziert und bieten



2. Mechatronische Schließzylinder

Mechanische und elektronische Elemente von Schließzylindern und Schlüsseln bieten bei mechatronischen Schließanlagen doppelte Sicherheit. Die CLIQ-Technologie ermöglicht individuelle Zugangsberechtigungen für jeden Schlüssel – ohne Verkabelung, Plug and Play vorprogrammiert.

Einfaches Umprogrammieren ermöglicht eine kostengünstige Anpassung an neue

höchsten Einbruchschutz. Die patentierten Profile basieren auf dem jahrzehntelangen Knowhow von IKON Präzisionsmechanik und sind gegen gängige Einbruchs- und Manipulationsmethoden wirksam gerüstet.

- Serienschließungen
- Schließanlagen

Organisationsstrukturen, verlorene Schlüssel werden ohne Zylindertausch einfach ausprogrammiert.

Die CLIQ-Technologie ist für fast alle Türarten und fast alle Zylindertypen die wirtschaftliche, hochintelligente Schließanlage für Unternehmen, Institutionen und Organisationen.

3. Türschließer

Ob im privaten, gewerblichen oder öffentlichen Bereich, ob leichte oder schwere Tür, die Türschließer von ASSA ABLOY passen in nahezu jeder Situation. Der modulare Aufbau erleichtert die Planung, die intelligenten Einstell- und Montagefeatures sorgen für geringen Aufwand bei der Installation. Damit ein durchgehendes Erscheinungsbild gerade auch in großen Gebäuden erreicht wird, bieten ASSA ABLOY Türschließer bei unterschiedlichen Leistungsmerkmalen ein ansprechendes Design über die gesamte Produktpalette.

Selbst schwere Türen lassen sich durch den abnehmenden Gegendruck des Türschließers leicht öffnen - und das schon bei gering geöffneter Tür und unter Beibehaltung einer hohen Schließkraft.

Unsere Türschließer erfüllen nationale wie internationale Bestimmungen und Vorschriften. ASSA ABLOY liefert zugelassene Schließersysteme für Rauch- und Brandschutztüren mit unterschiedlichen Nutzungsanforderungen.



4

4. Aperio™ Wireless lock technology

Sie wollen Türen mit mechanischen Schlössern in Ihre zentrale Zutrittskontrolle integrieren? Mit der intelligenten Funktechnologie Aperio™ können Sie die Zutrittskontrolle drahtlos erweitern.

Aperio™ integriert mechanische Türen in Zutrittskontrollanlagen und erfordert keine baulichen Veränderungen an den Türen. Aperio™ bedeutet mehr Sicherheit zu günstigen Kosten.

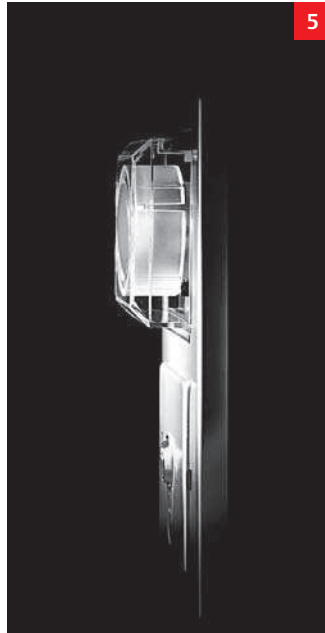

5

5. Rettungswegtechnik

Die Forderung nach kompromissloser Sicherheit für Menschen und dem höchstmöglichen Schutz von Sachwerten erfüllt effeff umfassend mit seinen Rettungswegsystemen. Vertrauen Sie im Gefahrenfall auf das Know-how und die Zuverlässigkeit von effeff. Unsere Rettungswegsysteme gewährleisten einen sicheren Betrieb der Fluchttür, unabhängig ob die Tür automatisch verriegelt oder berechtigt benutzt werden soll. Eine absolut sichere Nutzung der Fluchtwege im Gefahrenfall ist jederzeit gewährleistet.

Aperio™ ist eine neue Technologie von ASSA ABLOY, mit der mechanische Schlösser über Funk mit einem neuen oder bereits vorhandenen Zutrittskontrollsystem verknüpft werden können, ohne die Türkonstruktion zu verändern. Der Aperio™-Kern besteht aus einem Funkkommunikationsprotokoll für den Nahbereich, das elektronische Online-Zutrittskontrollsysteme mit elektronischen Schließzylindern oder Türbeschlägen verbindet, die für Aperio™ geeignet sind.

effeff Fluchttür-Steuerungs-Systeme garantieren Schutz und Sicherheit zum Beispiel in Kaufhäusern, Schulen, Kindergärten, Bürogebäuden, Flughäfen und Messehallen. Auch für Ihre besonderen Anwendungen, wie z.B. geschlossene Abteilungen in Kliniken haben wir die passende Lösung.

6. Mediator

MEDIATOR, die motorische Multifunktionsverriegelungen für Türen im Objekt. Mit dem MEDIATOR-System sind Türen von außen grundsätzlich verschlossen. Das Gebäude kann aber dank Panikfunktion von innen ohne Schlüssel jederzeit verlassen werden – bei Gefahr und im „Normalbetrieb“.

Außerdem können die Türen über eine Gegensprechanlage oder ein Zutrittskontrollsystem geöffnet werden, auch wenn sie permanent durch die Selbstverriegelung verschlossen sind. Selbst die Kombination mit einem Drehtürantrieb ist mit dem MEDIATOR-System möglich.



6

ASSA ABLOY is the
global leader in door
opening solutions,
dedicated to satisfying
end-user needs for
security, safety and
convenience.

www.assaabloy.com

ASSA ABLOY

ASSA ABLOY
Sicherheitstechnik GmbH

Werk Berlin
Goerzallee 299
14167 Berlin
DEUTSCHLAND
Tel. +49 30 8106-0
Fax +49 30 8106-26 00
berlin@assaabloy.de

Werk Albstadt
Bildstockstraße 20
72458 Albstadt
DEUTSCHLAND
Tel. +49 7431 123-0
Fax +49 7431 123-240
albstadt@assaabloy.de

www.assaabloy.de